

PENTA FARM

PENTA FARM SUPER



Ganador
FIGAN 2019



Garantía hasta
30 años*



¡PANELES A MEDIDA!

El panel se fabrica a la medida solicitada y en una línea en continuo. Esto permite colocar en una sola pieza el panel, desde cumbrera a canalón. Con esta mejora se evitan los solapes entre paneles y por tanto la estanqueidad es perfecta. Los proyectos se pueden diseñar como mejor convenga en cada caso y no dependiendo de las medidas fijas del producto final.



¡FABRICACIÓN EN CONTINUO!

El proceso de fabricación al ser en continuo mejora el espumado del núcleo, eliminando las inevitable irregularidades de una fabricación en discontinuo. Debido a la ausencia de solapes, el aislamiento es continuo en toda la superficie de la cubierta.



¡MENOS PESO POR m²!

Los paneles sándwich de fibrocemento tienen un peso aproximado de 16 kg/m² mientras que el modelo PENTAfarm® varía entre 5 y 7 kg/m². Esta reducción de peso implica un notable aligeramiento de la estructura sobre la que se instala nuestro producto y por tanto un abaratamiento del proyecto y una mejora en la manipulación por parte de los instaladores.



¡RAPIDEZ DE MONTAJE!

El montaje de los paneles PENTAfarm® es 3 veces más rápido que los paneles de fibrocemento, debido a su reducido número de operaciones de montaje, siendo una única pieza que cubre toda la longitud de falda por cada metro lineal de cubierta. Esto abarata el coste del montaje y aumenta el rendimiento por metro cuadrado.



¡30 AÑOS DE GARANTÍA!*

Los paneles PENTAfarm® tiene una Garantía ilimitada contra la corrosión. Dispone de 30 años de Garantía conservando sus características técnicas y la reducción de los aspectos estéticos.

*Consultar las Condiciones del documento de Garantía

CARACTERÍSTICAS

Ancho útil: 1.000mm

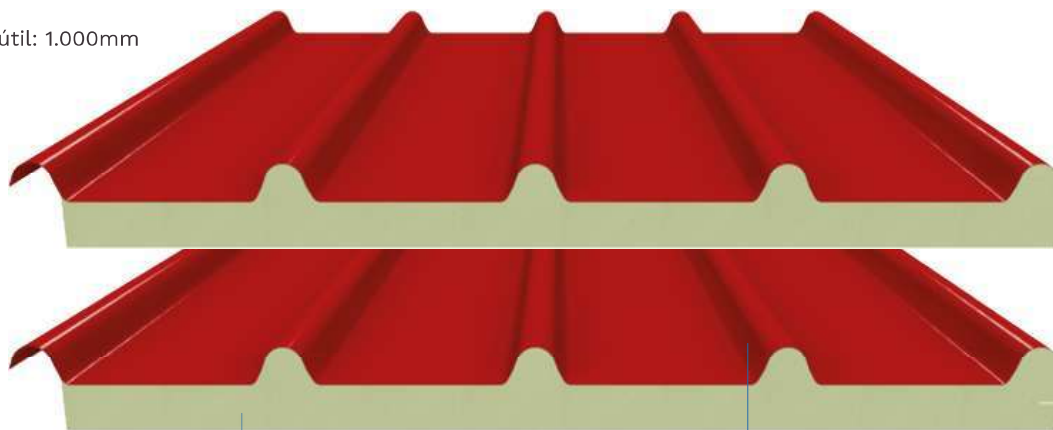

Aislante:
Poliuretano
de 40 kg/m³

Interior:
Resina de poliéster
reforzado con fibra de vidrio (PRFV)

Exterior:
Resina de poliéster
reforzado con fibra de vidrio
de altas prestaciones

953 56 70 40

info@hierros moral.com

Av. Los Llanos-esquina, C. Escañuela
23640 Torredelcampo / Jaén, España

958 43 59 63

info@moralpanelesdelsur.es

N-432, Km. 435
18230 Atarfe / Granada, España

951 17 83 20

info@moralpanelesdelsur.es

C. Caleta de Vélez, 23, y 25
29006 Churriana / Málaga, España

DETALLE DEL MONTAJE



PENTAFarm SUPER

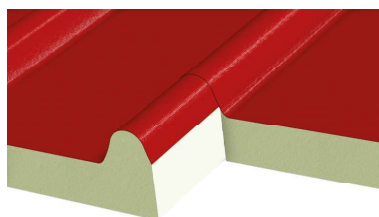

PENTAFarm

Junta Super

El PENTAFarm® SUPER dispone del sistema de junta que consiste en la colocación de un remate de PVC que aporta al conjunto mayor durabilidad y protección de la cubierta.

En colaboración con especialistas en la fabricación y transformación de remates ha creado una familia de productos, tanto de poliéster como de aluminio, para la correcta ejecución de las cubiertas PENTAFarm®.

La colocación de los remates originales de Italpanelli garantiza una perfecta estanqueidad y acabado estético, acorde al tipo de material instalado.

CARGAS UNIFORMEMENTE REPARTIDAS

Espesor panel (mm)	Distancia entre apoyos (m)- 1 VANO			
	1,20	1,50	1,60	1,85
30	140	-	-	-
40	-	140	105	-
50	-	-	-	115
60	*Consultar al fabricante			

Sobrecargas uniformemente repartidas en kg/m². Límite de flecha: L/150

PESOS APROXIMADOS

Espesor panel (mm)	Peso (kg/m ²)
30	4,50
40	5,50
50	6,00
60	6,50

AISLAMIENTO TÉRMICO

Espesor panel (mm)	U (W/m ² K)	U (Kcal/hm ² °C)
30	0,57	0,49
40	0,45	0,39
50	0,37	0,32
60	0,49	0,27

Sobrecargas uniformemente repartidas en kg/m². Límite de flecha: L/150

*Consulta las instrucciones de uso de paneles, sus limitaciones y condiciones generales de garantía en nuestra página web

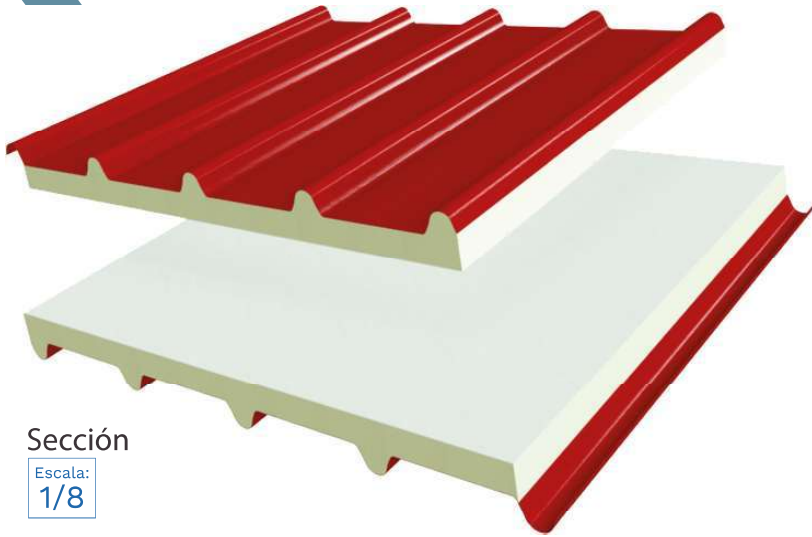

Unidad: **mm** Revisado: **03/08/2021**

Revisión:
00

PENTA FARM

Sección

Escala:
1/8

[EXT.] Resina de poliéster
[INT.] Resina de poliéster

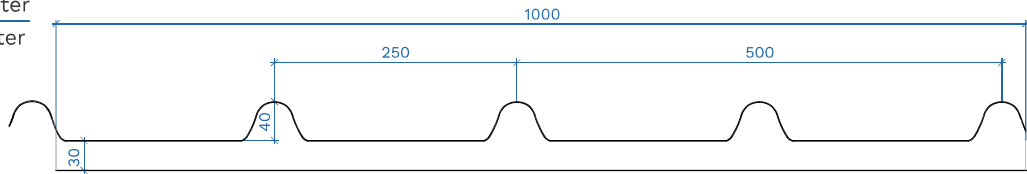

Encaje

Escala:
1/2

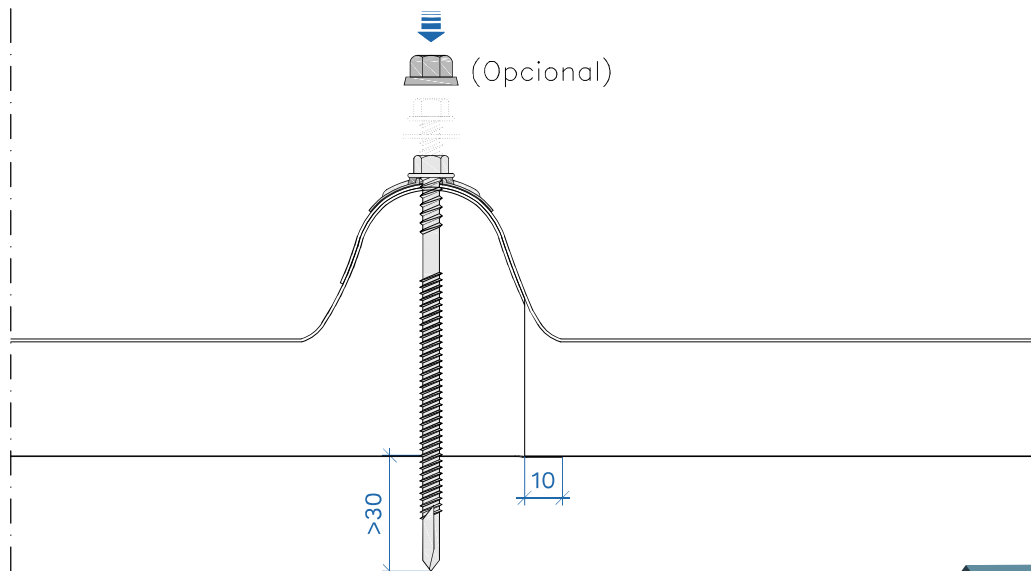
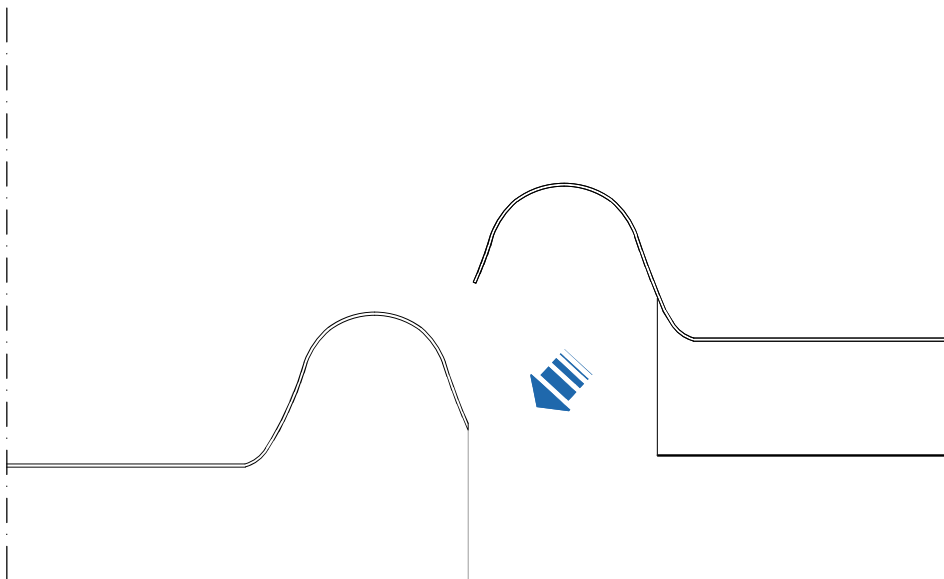

953 56 70 40

info@hierrosmoral.com
Av. Los Llanos-esquina, C. Escañuela
23640 Torredelcampo / Jaén, España

958 43 59 63

info@moralpanelesdelsur.es
N-432, Km. 435
18230 Atarfe / Granada, España

951 17 83 20

info@moralpanelesdelsur.es
C. Caleta de Vélez, 23, y 25
29006 Churriana / Málaga, España

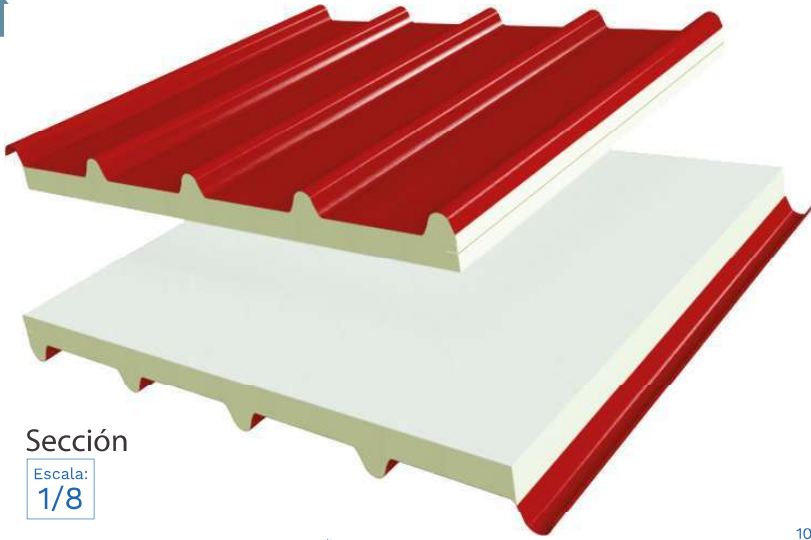

Unidad: mm Revisado: 03/08/2021

Revisión:

00

PENTA FARM SUPER

Sección

Escala: 1/8

[EXT.] Resina de poliéster
[INT.] Resina de poliéster

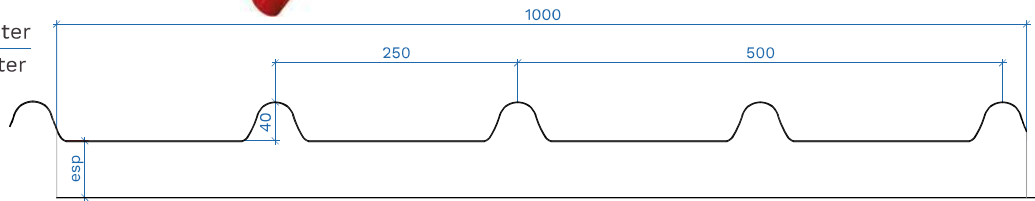

Encaje

Escala: 1/2

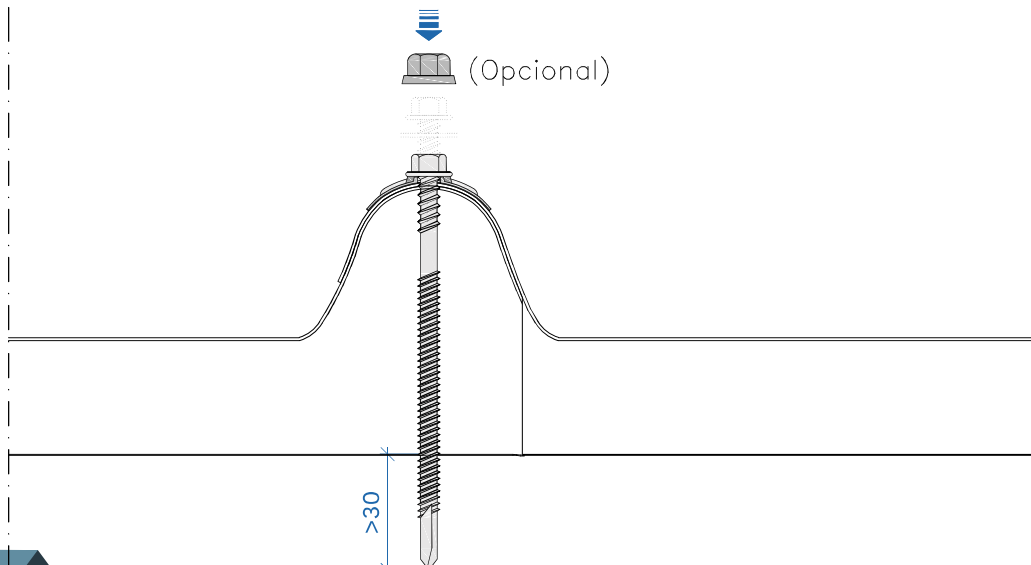
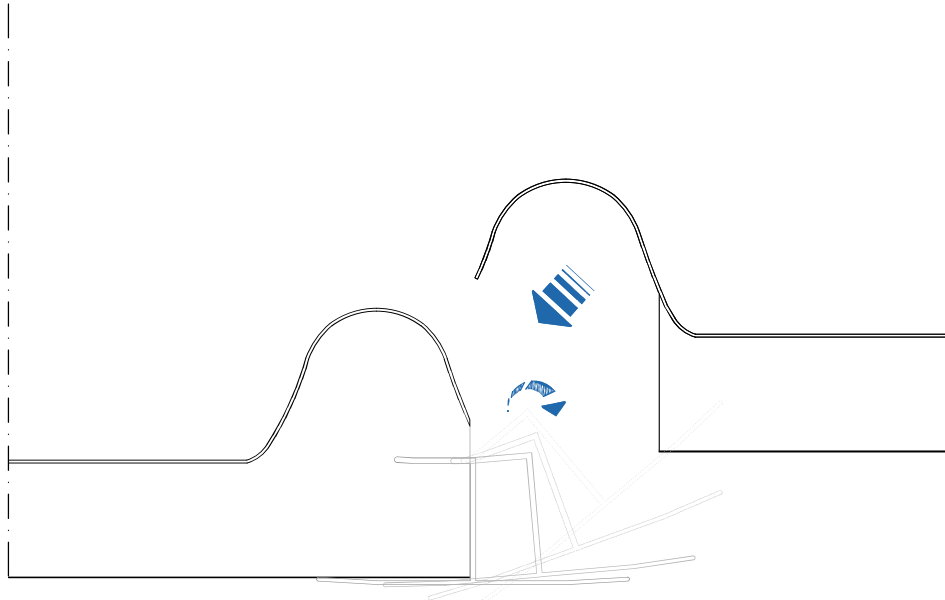

953 56 70 40

info@hierrosmoral.com
Av. Los Llanos-esquina, C. Escañuela
23640 Torredelcampo / Jaén, España

958 43 59 63

info@moralpanelesdelsur.es
N-432, Km. 435
18230 Atarfe / Granada, España

951 17 83 20

info@moralpanelesdelsur.es
C. Caleta de Vélez, 23, y 25
29006 Churriana / Málaga, España

PANEL SÁNDWICH - ignífugo y acústico

REMATES PARA LA CUBIERTA PENTA FARM Y PENTA FARM SUPER

En colaboración con especialistas en la fabricación y transformación de remates se ha creado una familia de productos, tanto de poliéster como de aluminio, para la correcta ejecución de las cubiertas PENTAFarm®.

La colocación de los remates originales garantiza una perfecta estanqueidad y acabado estético, acorde al tipo de material instalado.

CUMBRERA

Existen dos modelos de cumbrera para la instalación en la parte alta de los encuentros del PENTAFarm®.

CUMBRERA ESTANDAR

Una única pieza que se adapta a las pendientes más habituales.

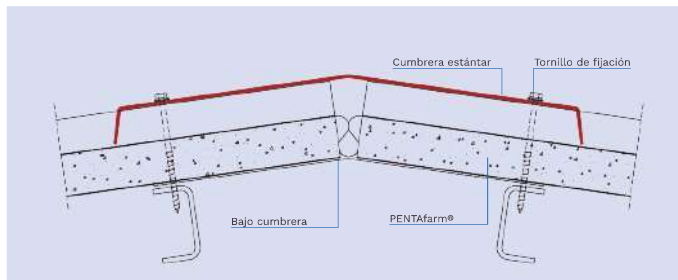
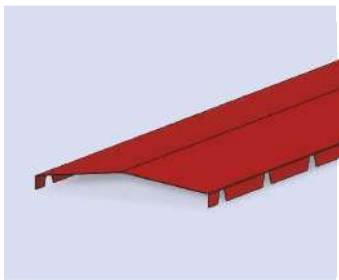

CUMBRERA CERNIERA

Formada por 2 piezas articuladas que se instalan una sobre otra adaptándose a cualquier pendiente existente.

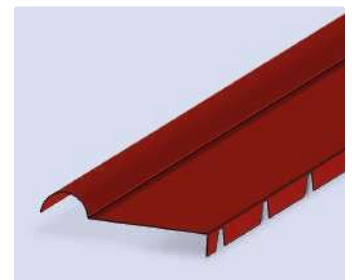

Ambos modelos están diseñados para ser instalados con un solape de 100mm que asegura la estanqueidad del conjunto.

REMATE LATERAL

Remate de encuentro entre el lateral del panel y el muro de cierre, solapando cada pieza una longitud de 100mm. El sentido de colocación será de alero a cumbrera.

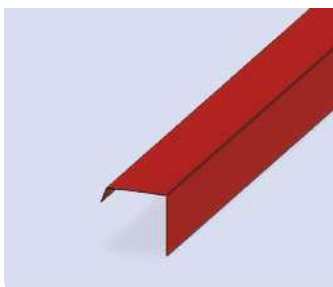
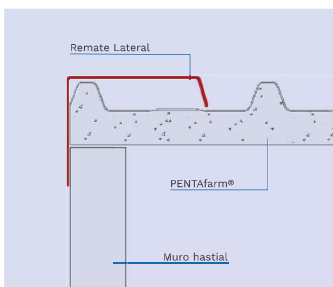

REMATE FRONTAL

Remate para su colocación en el extremo del panel que cumple 3 objetivos:

- Protección del borde de poliuretano expuesto.
- Evitar despegues localizados de la cara interna de poliéster.
- Mejorar el aspecto estético.

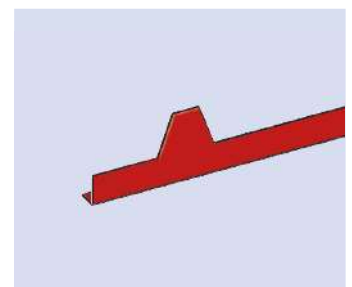
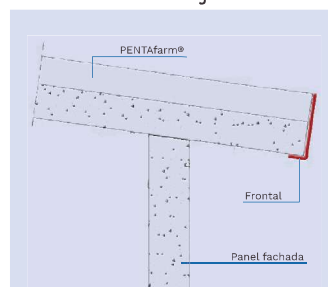

Esquema del panel PENTAFarm®

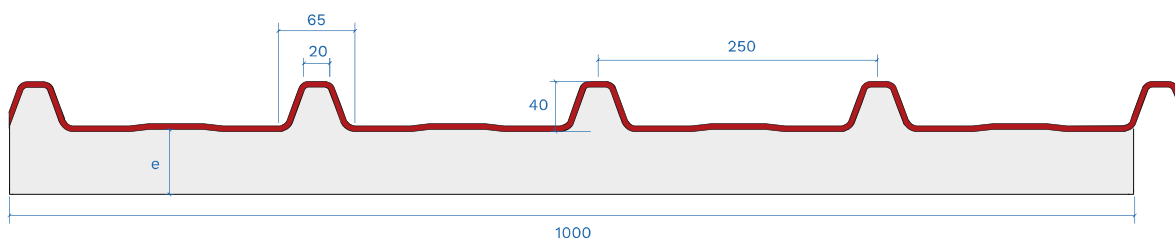

Características técnicas PENTAFarm®

Panel sándwich compuesto por dos caras de resina de poliéster de altas prestaciones reforzado con fibra de vidrio y núcleo de poliuretano fabricado en continuo.

	PENTAFarm® 30	PENTAFarm® 40	PENTAFarm® 50	PENTAFarm® 60
Peso aproximado	4.50 kg/m ²	5.50 kg/m ²	6.00 kg/m ²	6.50 kg/m ²
Espesor medio	36.40 mm	46.40 mm	56.40 mm	66.40 mm
Perfi	PENTA	PENTA	PENTA	PENTA
Longitud	a medida	a medida	a medida	a medida
Ancho útil	1000 mm	1000 mm	1000 mm	1000 mm
Densidad poliuretano	40 kg/m ³ ±10%	40 kg/m ³ ±10%	40 kg/m ³ ±10%	40 kg/m ³ ±10%
Par de apriete	8 Nm	8 Nm	8 Nm	8 Nm
Sobrecarga unifor. repartida a (limitación flecha L/150)	140 kg/m ² (LUZ 1200 mm)	105 kg/m ² - 140 kg/m ² (LUZ 1600 mm) - (LUZ 1500 mm)	150 kg/m ² (LUZ 1850 mm)	*Consultar al fabricante.

Coeficiente de transmisión térmica PENTAFarm®

PANEL SÁNDWICH - ignífugo y acústico

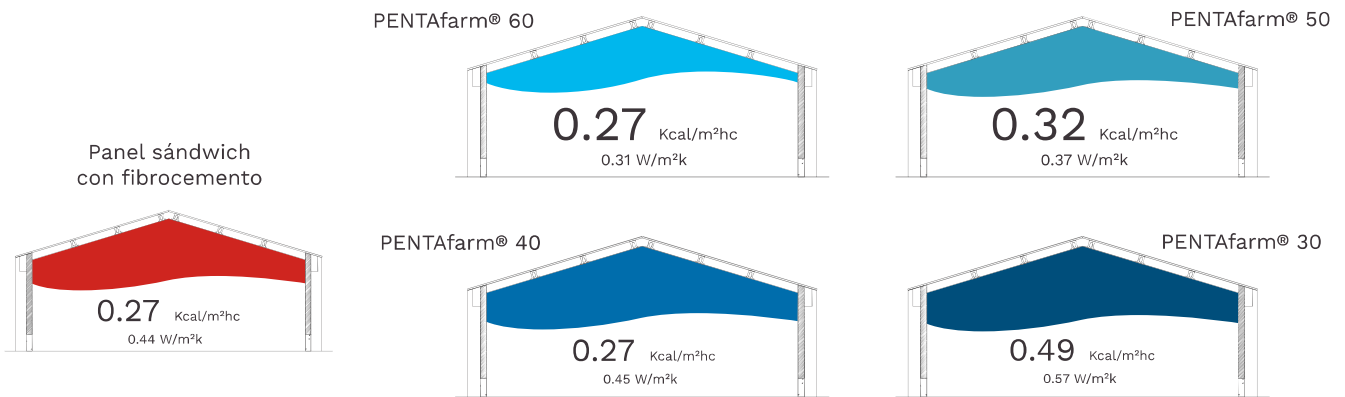

Detalles de fabricación

Discontinuo

(Panel sándwich con fibrocemento)
Posibilidad de coqueras en la espuma al no ser una mezcla homogénea, lo que se traduce en un peor aislamiento.



Continuo

(PENTAFarm®)
La espumación en continuo produce una mezcla homogénea que da un aislamiento óptimo.

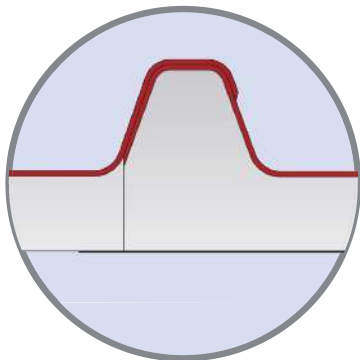

PENTAFarm® 30

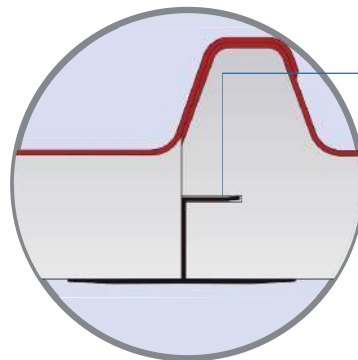

PENTAFarm® 40/50/60

JUNTA SUPER

La Junta Super es una solución de cierre creada y diseñada especialmente para proteger el solape libre de la resina de poliéster de la cara interior del panel durante las tareas de limpieza con agua a presión.